

NOTICE DE MONTAGE  
 ASSEMBLING INSTRUCTIONS  
 ISTRUZIONI DI MONTAGGIO  
 MONTAGEANLEITUNG  
 ISTRUÇÕES DE MONTAGEM  
 MANUAL DE MONTAJE  
 INSTRUCJA MONTAZU  
 UPUTE ZA MONTAŽU

STEEL GAZEBO/ Pergola ELEGANCE

XT1258D

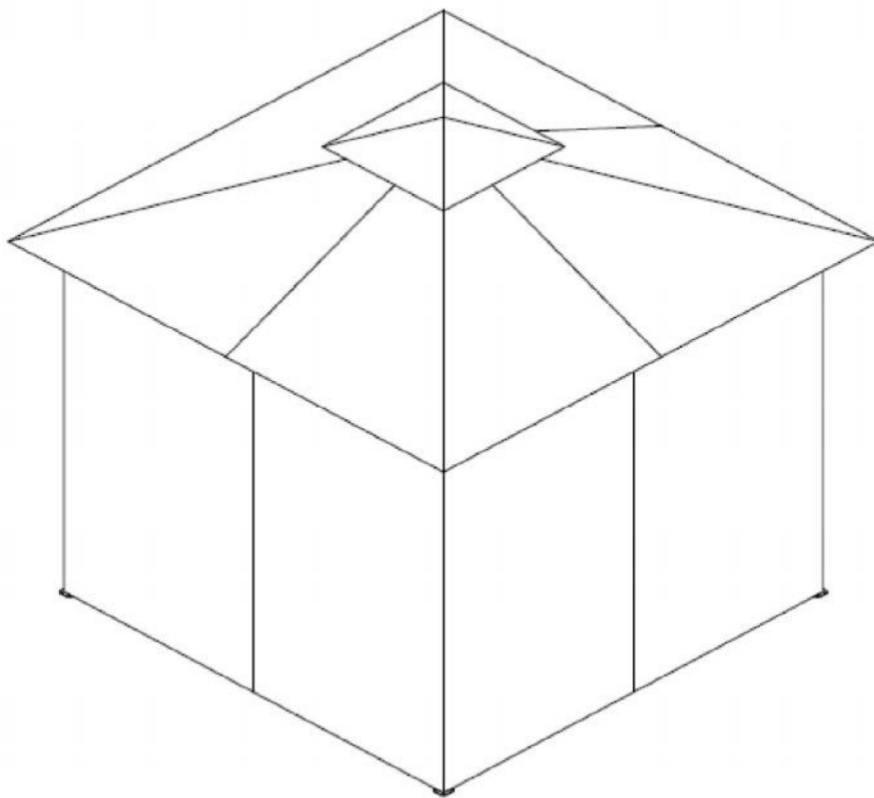

AVANT DE COMMENCER, SE  
 REPORTER AUX CONSEILS  
 DE MONTAGE EN ANNEXE

BEFORE STARTING, REFER  
 TO THE ASSEMBLING ADVICE  
 IN ANNEX

PRIMA DI COMINCIARE  
 LEGGETE LE ISTRUZIONI DI  
 MONTAGGIO

BITTE BEACHTEN SIE  
 DIE BEILIEGENDEN  
 ANWEISUNGEN BEVOR  
 SIE MIT DER MONTAGE  
 BEGINNEN

ANTES DE COMERCAR, ADIAR.  
 SE AOS CONSELHOS DE  
 MONTAGEM EM ANEXO

ANTES DE EMPEZAR  
 CONSULTE LOS CONSEJOS  
 PARA EL MONTAJE

PRZED ROZPOCZECIEM  
 ZAPOZNAC SIE ZALACZONA  
 INSTRUKCJA MONTAZU

PRJE MONTIRANJA OVOG  
 ARTIKLA, MOLIMO PROUCITE PRI-  
 LOZENE UPUTE ZA MONTAZU.

FRANCE

CODE INFORMATIQUE	

SWITZERLAND

CODE INFORMATIQUE	
INFORMATIK CODE	
CODICE INFORMATICO	

ESPANA

CODIGO INFORMATICO	
348586	BEIGE
400868	DARK GREY/GRIS OSCURO

PORTUGAL













CODEGO INFORMATICO	



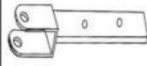

ITALIA

CODICE INFORMATICO	

CROATIA

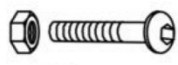
CODE INFORMATIQUE	

 A 4PCS	 B 8PCS				 D 4PCS	
	 E 4PCS		 F 4PCS		 G 1PC	 H 4PCS
	 M 16PCS	 N 4PCS	 O 1PC	 Q 4PCS	 I 8PCS	 J 8PCS

 M6*15 1 36PCS	 M6*15 2 8PCS	 M6*30 3 8PCS	 M6*45 4 16PCS	 K 16PCS
--	--	--	---	---

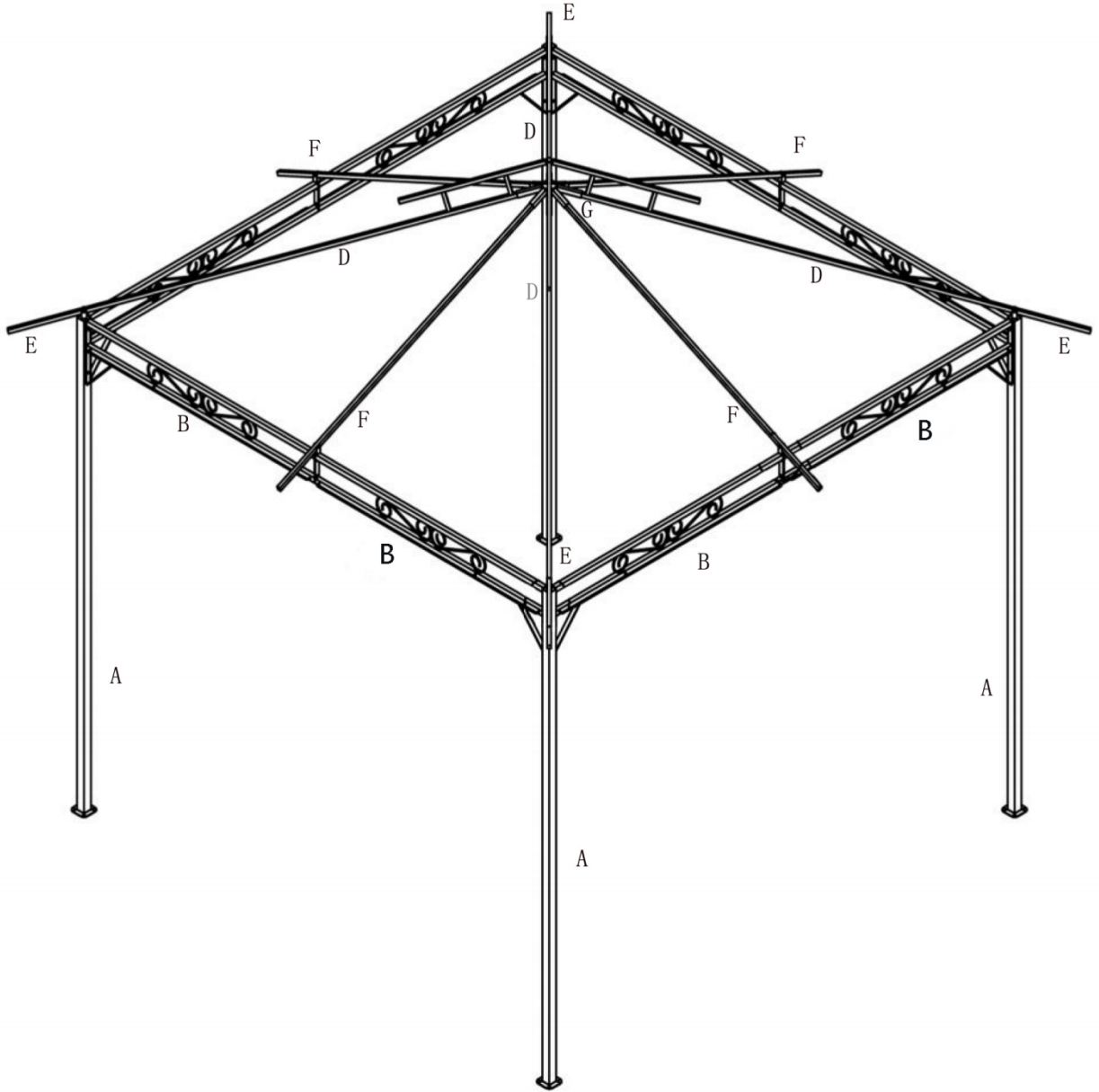

1

1	M6*15	36PCS
2	M6*15	8PCS

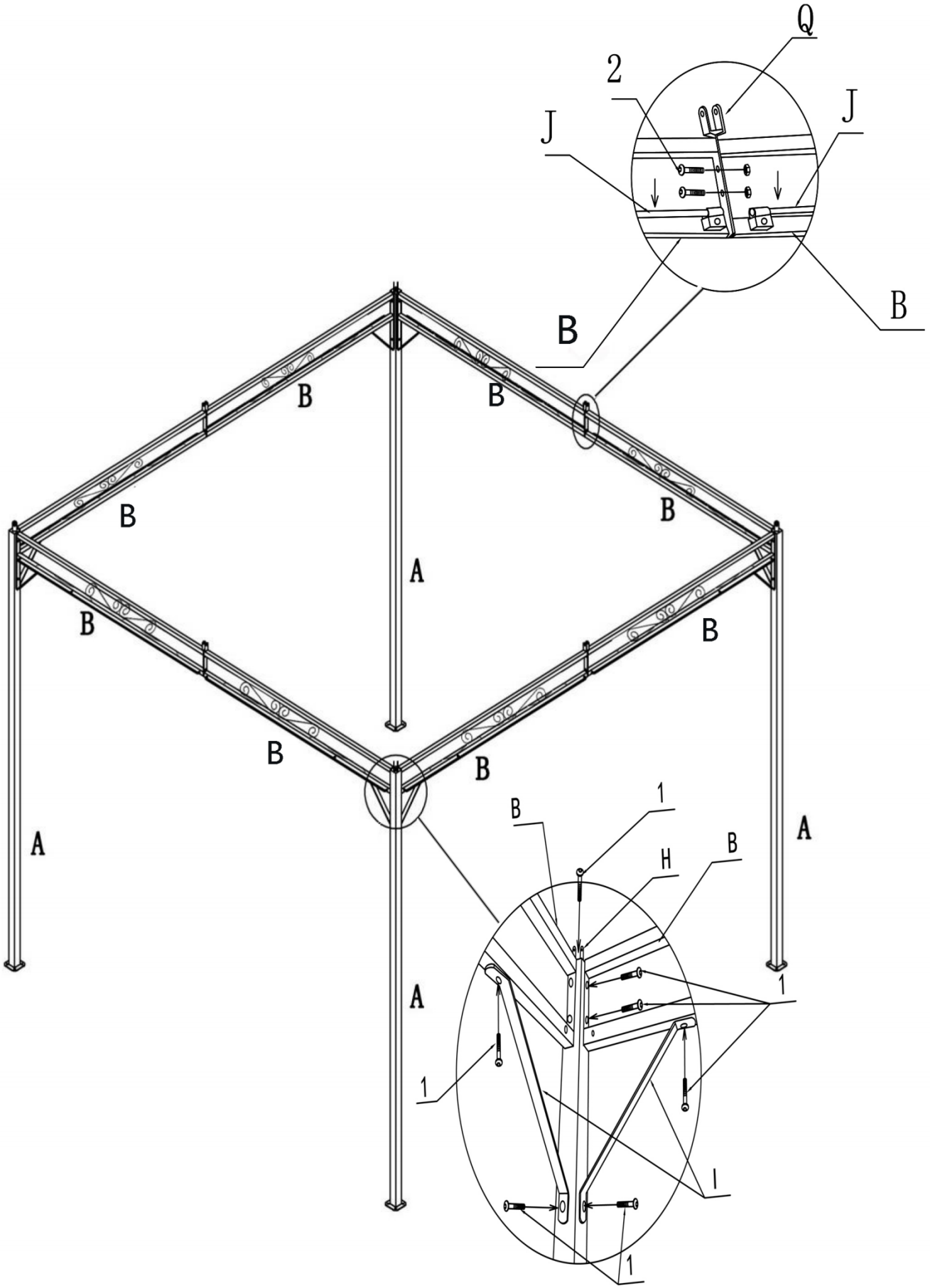

2

3 M6\*30 8PCS

4 M6\*45 16 PCS

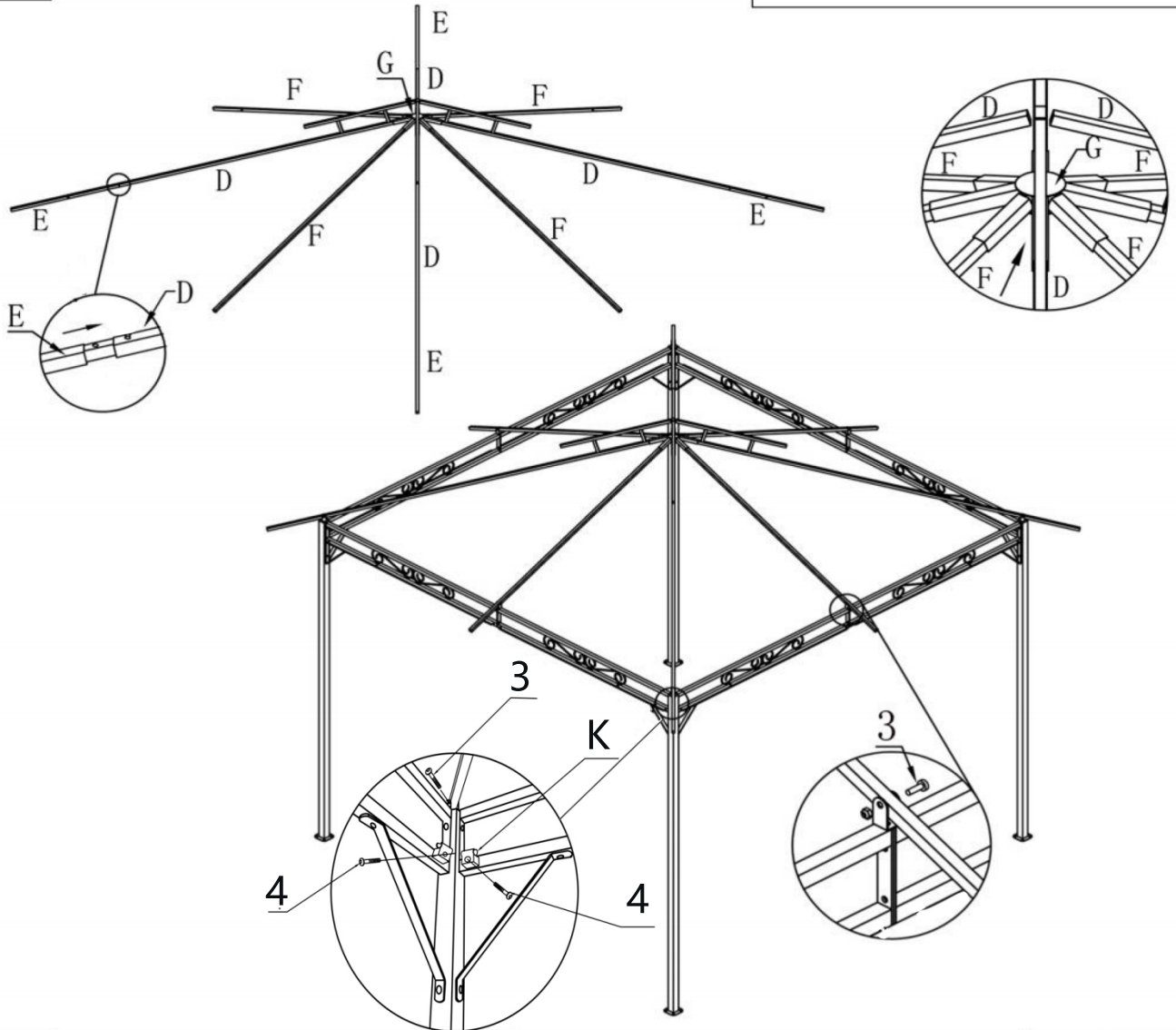

3

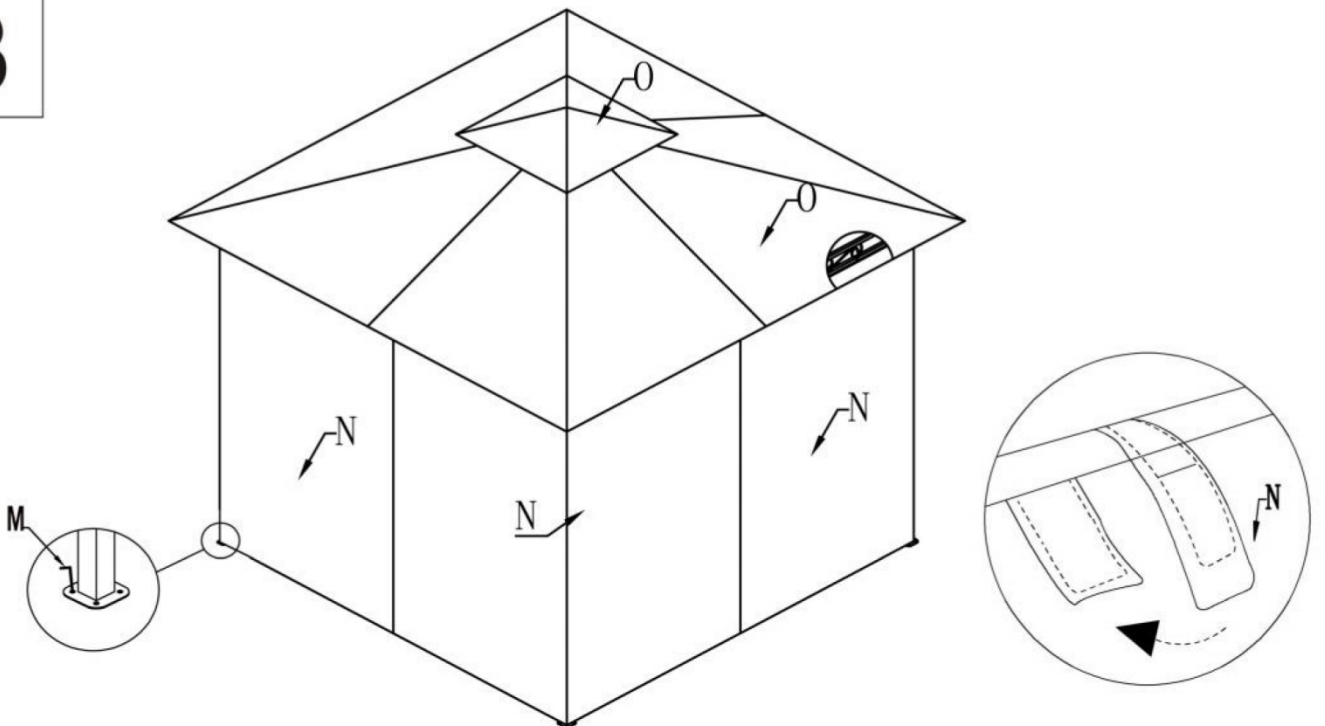

## FRANCAIS - SUISSE

### CONSEILS DE MONTAGE :

- 1 > BIEN ETUDIER LA NOTICE DE MONTAGE.
- 2 > REPEREZ LES PIECES CONSTITUANT VOTRE MEUBLE.
- 3 > REGROUPEZ ET CONTROLEZ LA QUINCAILLERIE.
- 4 > MUNISSEZ-VOUS DE L'OUTILLAGE NECESSAIRE.
- 5 > AMENAGEZ-VOUS UNE ZONE DE MONTAGE.
- 6 > PROCEDEZ AU MONTAGE.



**NE JAMAIS FORCER LES ASSEMBLAGES. RESSERREZ LES VIS APRES QUELQUES TEMPS D'USAGE. GARDER VOTRE NOTICE DE MONTAGE, SI UNE PIECE VENAIT A MANQUER, ELLE SERAIT LE PLUS CLAIR MOYEN DE COMMUNIQUER AVEC VOTRE MAGASIN.**

### CONSEILS D'ENTRETIEN :

- 1 > DÉPOUSSIEREZ SOIGNEUSEMENT.
- 2 > HUMECTER UN CHIFFON DOUX ET PROPRE D'EAU LÉGÈREMENT SAVONNEUSE (OU DÉTERGENT).



**- NE JAMAIS UTILISER DE PRODUITS ABRASIFS: POUDDRE, LAINE D'ACIER, SOLVANTS. - NE PAS MOUILLER TROP COPIEUSEMENT.**

	PAPIER DECOR	SURFACES STRATIFIÉES	SURFACES LAQUÉES	BOIS VERNIS	TEXTILE CUIR
EAU SAVONNEUSE (SAVON NEUTRE)	○	○	○	○	○
EAU ADDITIONNÉE		○	○		
ENTRETIEN SPÉCIFIQUE FABRICANT					○

## DEUTSCH - SCHWEIZ

### MONTAGE ANLEITUNG:

- 1 > DIE MONTAGEANLEITUNG SORGFÄLTIG DURCHLESEN.
- 2 > DIE EINZELTEILE DES MÖBELSTÜCKSERMITTELN.
- 3 > DIE BESCHLÄGE ZUSAMMENLEGEN UND PRÜFEN.
- 4 > DAS NOTWENDIGE WERKZEUG ZURECHTLEGEN.
- 5 > EINEN MONTAGEBEREICH FREIMACHEN.
- 6 > DAS MÖBELSTÜCK ZUSAMMENBAUEN.



**NIEMALS DIE VERBINDUNGEN ZU STARK ANZIEHEN. DIE SCHRAUBEN NACH EINIGER ZEIT DES GEBRAUCHS ERNEUT FESTZIEHEN. DIE MONTAGEANLEITUNG GUT AUFBEWAHREN: SOLLTE EIN TEIL FEHLEN, IST SIE DAS BESTE VERSTÄNDIGUNGSMITTEL MIT IHREM GESCHÄFT.**

### PFLEGEHINWEISE :

- 1 > SORGFÄLTIG ENTSTAUBEN.
- 2 > MIT EINEM WEICHEN, SAUBEREN UND FEUCHTEM TUCH UND LEICHTER SELFENTAUGE REINIGEN.



**- BENUTZEN SIE KEINE SCHEUERMITTEL WIE PULVER, STAHLWOLLE, LÖSUNGSMITTEL. - NICHT ZU NASS ABWLSCHEN.**

	DEKORPAPIER	OBERFLÄCHE LAMINAT	OBERFLÄCHE LACK	LACKIERTEM HOLZ	TEXUL LEDER
SEIFENLAUGE (NEUTRALSEIFE)	○	○	○	○	○
WASSER MIT HAUSHALTSRFINIGER		○	○		
PRODUZENT SPEZIFISCHER UNTERHALI					○

## ITALIANO - SVIZZERA

### CONSIGLI DI MONTAGGIO

- 1 > STUDIARE BENE LE ISTRUZIONI DI MONTAGGIO.
- 2 > PRENDERE CONOSCENZA DEI PEZZI CHE COSTITUISCONO IL MOBILE.
- 3 > RAGGRUPPARE E CONTROLLARE LA FERRAMENTA.
- 4 > MUNIRSI DEGLI UTENSILI NECESSARI.
- 5 > PREPARARE UNA ZONA DI MONTAGGIO.
- 6 > PROCEDERE AL MONTAGGIO.



**NON FORZARE MAI GLI ASSEMBLAGGI RISTRINGERE LE VITI DOPO UN PERIODO D'USO CONSERVARE QUESTE ISTRUZIONI DI MONTAGGIO, SE UN PEZZO VENISSE A MANCARE SAREBBE IL MIGLIORE MEZZO DI COMUNICAZIONE CON IL RIVENDITORE**

### CONSIGLI PER LA MANUTENZIONE :

- 1 > SPOLVERATE ACCURATAMENLE
- 2 > INUMIDIRE CON ACQUA LEGGERMENTE INSAPONATA UNO STRACCIO MORBIDO E PULITO.



**- NON UTILIZZARE MAI PRODOTTI ABRASIVI: POLVERE, LANA DI ACCIAIO, SOLVENTI. - NON BAGNARE TROPPO.**

	CARTA	SUPERFICIE STRATIFICATE	SUPERFICIE LACCATE	LACCATE EGNO VERNICIATO	TESSILE CUIRO
ACQUA CON SAPONE (SAPONE NEUTRO)	○	○	○	○	○
ACQUA CON DETERSIVO SAN MARC		○	○		
MANUTENZIONE SPECIFICA PRODUTTORE					○

## ESPAÑOL

### CONSEJOS PARA EL MONTAJE:

- 1 > ESTUDIE ATENTAMENTE EL MANUAL DE MONTAJE.
- 2 > LOCALICE LAS PIEZAS QUE CONSTITUYEN SU MUEBLE.
- 3 > REUNA Y CONTROLE LOS TORNILLOS.
- 4 > EQUIPE-SE DE LAS HERRAMIENTAS NECESARIAS.
- 5 > PREPARE UNA ZONA DE MONTAJE.
- 6 > REALICE EL MONTAJE.



**NO FUERCE NUNCA EN LAS UNIONES. APRIETE LOS TORNILLOS DESPUES DE CIERTO TIEMPO DE UTILIZACION CONSERVE SU MANUAL DE MONTAJE, SI FALTARA UNA PIEZA, SERIA LA MANERA MAS FACIL DE COMUNICAR CON LA TIENDA.**

### CONSEJOS PARA EL MANTENIMIENTO:

- 1 > DESPOLVOREAR CULDADOSAMENTE.
- 2 > HUMEDECER UN PANO SUAVE Y LIMPIO CON AGUA LIGERAMENTE ENJABONADA.



**- NO USE NUNCA PRODUCTOS ABRASIVOS TALES COMO: POLVO DE LIMPIAR, LANA DE ACERO, SOLVENTES. - NO MOJAR EXAGERADAMENTE.**

	PAPEL DE DECORACION	SUPERFICIE ESTRATIFICADAS	SUPERFICIE MAQUEADAS	MADERA BARNIZADA	TEXTILL CUERO
AGUA Y JABON (JABON NEUTRO)	<input type="radio"/>	<input type="radio"/>	<input type="radio"/>	<input type="radio"/>	<input type="radio"/>
AGUA COM DETERGENTE		<input type="radio"/>	<input type="radio"/>		
MANTENIMIENTO ESPECIFICO DEL FABRICANTE					<input type="radio"/>

## PORTUGUÊS

### CONSELHOS DE MONTAGEM:

- 1 > ESTUDE BEM AS INSTRUÇÕES DE MONTAGEM.
- 2 > REUNA AS PEÇAS QUE CONSTITUEM O SEU MÓVEL.
- 3 > REAGRUPE AS FERRAGENS.
- 4 > EQUIPE-SE COM AS FERRAMENTAS NECESSÁRIAS.
- 5 > PREPARE UMA ÁREA PARA A MONTAGEM.
- 6 > INICIE A MONTAGEM.



**NUNCA FORÇAR OS ENCAIXES. REAPERTAR OS PARAFUSOS APÓS UM TEMPO DE UTILIZAÇÃO. GUARDAR AS INSTRUÇÕES DE MONTAGEM. CASO FALTE ALGUMA PEÇA, O MAIS ACONSELHÁVEL É CONTATAR O REVENDEDOR.**

### CONSELHOS PARA A MANUTENÇÃO :

- 1 > ELIMINAR BEM O PÓ.
- 2 > UMEDECER UM PANO SUAVE E LIMPO COM ÁGUA E UM POUCO DE SABÃO.



**- NUNCA UTILIZAR PRODUTOS ABRASIVOS: SAPONÁCEOS, LÃ DE AÇO, SOLVENTES. - NÃO MOLHAR DEMASIADO.**

	ACABAMENTO IMITAÇÃO	SUPERFÍCIES ESTRATIFICADAS	SUPERFÍCIES LACADAS	MADEIRA ENVERNIZADA	TEXTEIS PELES
ÁGUA COM SABÃO (SABÃO NEUTRO)	<input type="radio"/>	<input type="radio"/>	<input type="radio"/>	<input type="radio"/>	<input type="radio"/>
ÁGUA COM DETERGENTE		<input type="radio"/>	<input type="radio"/>		
INSTRUÇÕES ESPECÍFICAS DO FABRICANTE					<input type="radio"/>

## HRVATSKA

### UPUTE ZA MONTAŽU:

- 1 > PAŽLJIVO PROČITAJTE UPUTE ZA MONTAŽU.
- 2 > PRIPREMITE SVE DIJELOVE NAMJEŠTAJA.
- 3 > PRIKUPITE I PROVJERITE OKOVE ZA MONTAŽU.
- 4 > PRIPREMITE POTREBAN ALAT.
- 5 > PRIPREMITE PROSTOR ZA MONTAŽU.
- 6 > POČNITE MONTIRATI.
- 7 > SAČUVAJTE OVE UPUTE.
- 8 > PROIZVOD JE NAMJENJEN ISKLJUČIVO ZA KUĆNU UPORABU.



**NEMOJTE UPOTREBLJAVATI SILU PRILIKOM SKLAPANJA NAKON NEKOG VREMENA PONOVO PRITEGNITE VIJKE ČUVAJTE UPUTE ZA MONTAŽU, U SLUČAJU NEDOSTATKA NEKOG DIJELA NAJBOLJE ĆE BITI DA KONTAKIRATE PRODAJNO MJESTO.**

### UPUTE ZA ODRŽAVANJE:

- 1 > PAŽLJIVO OBRISATI PRAŠINU.
- 2 > PREBRISATI ČISTOM, MEKOM TKANINOM NAVLAŽENOJ U BLAGOJ OTOPINI SAPUNA ILI DETERD ŽENTA.



**-ZABRANJENA JE UPOTREBA KEMIKALIJA ILI BILO KAKVIH POMOCNIH SREDSTAVA ZA RIBANJE JAKIH SREDSTAVA ZA ČIŠĆENJE ILI ČELIČNE VUNE. -ZABRANJENO JE ČIŠĆENJE SA PREVIŠE VODEVLAGE.**

	PAPIR	LAMINAT	LAK	DRVO	TEKSTIL / KOŽA
OTPINJA SAPUNA	<input type="radio"/>	<input type="radio"/>	<input type="radio"/>	<input type="radio"/>	<input type="radio"/>
OTPINJA DETERDŽENTA		<input type="radio"/>	<input type="radio"/>		
NAMJENSKA SREDSTVA					<input type="radio"/>

## SRBIJA

### SAVETI ZA MONTAŽU:

- 1 > PAŽLJIVO PROČITAJTE UPUTSTVA ZA MONTAŽU.
- 2 > PROVERITE DA LI IMATE SVE DELOVE.
- 3 > SAKUPITE I PROVERITE OKOVE ZA MONTAŽU.
- 4 > PRIPREMITE POTREBAN ALAT.
- 5 > PRIPREMITE PROSTOR ZA MONTAŽU.
- 6 > POČNITE DA MONTIRATE.
- 7 > SAČUVAJTE OVA UPUTSTVA.
- 8 > PROIZVOD JE NAMJENJEN ISKLJUČIVO ZA KUĆNU UPOTREBU.



NEMOJTE UPOTREBLJAVATI SILU PRILIKOM SKLAPANJA, NAKON NEKOG VREMENA PONOVO PRITEGNITE ŠRAFOVE, ČUVAJTE UPUTSTVA ZA MONTAŽU, U SLUČAJU NEDOSTATKA NEKOG DELA NAJBOLJE JE DA KONTAKTIRATE PRODAJNO MESTO.

### UPUTSTVA ZA ODRŽAVANJE:

- 1 > PROIZVOD JE NAMJENJEN ISKLJUČIVO ZA KUĆNU UPOTREBU.
- 2 > PREBRISATI ČISTOM, MEKOM TKANINOM NAVLAŽENOM U BLAGOM RASTVORU SAPUNA ILI DETERDŽENTA.



ZABRANJENA UPOTREBA HEMIKALIJA ILI BILO KAKVIH POMOĆNIH SREDSTAVA ZA RIBANJE JAKIH SREDSTAVA ZA ČIŠĆENJE ILI ČELINE ŽICE. ZABRANJENO ČIŠĆENJE SA PREVIŠE VODE/VLAGE.

	HARTIJA	LAMINAT	LAK	DRVO AHSAP	TEXTIL CUIR
SABUNLU SU	<input type="radio"/>	<input type="radio"/>	<input type="radio"/>	<input type="radio"/>	<input type="radio"/>
DETERJANLI SU		<input type="radio"/>	<input type="radio"/>		
BAKIM KEŠINLIKLE ÜRETICI TARAFINDAN YAPILACAKTIR					<input type="radio"/>

## ENGLISH

### ASSEMBLY ADVICE:

- 1 > CAREFULLY READ THE ASSEMBLY INSTRUCTION.
- 2 > IDENTIFY THE COMPONENTS OF THE FURNITURE.
- 3 > GROUP AND CHECK THE HARDWARE.
- 4 > USE THE REQUIRED TOOLS.
- 5 > CREATE AN ASSEMBLY ZONE.
- 6 > MAKE THE ASSEMBLY.



NEVER FORCE THE CONNECTIONS. RE-TIGHTEN THE SCREWS AFTER FEW DAYS. PLEASE RETAIN THE AI LEAFLET FOR FUTURE REFERENCE, THE AI CONTAINS INFORMATION WHEN CLAIMING FOR MISSING PARTS.

### CLEANING ADVICE:

- 1 > CAREFULLY REMOVE THE DUST.
- 2 > USE A SOFT, CLEAN DAMP CLOTH WITH SOAPY WATER.



NEVER USE ABRASIVE PRODUCTS OR SOLVENTS. DO NOT APPLY EXCESSIVE PRESSURE WHEN USING THE DAMP CLOTH.

	PAPER DECOR	LAMINATED SURFACES	LACQUERED SURFACE	VARNISHED WOOD	LEATHER TEXTILE
SOAPY WATER (NEUTRAL SOAP)	<input type="radio"/>	<input type="radio"/>	<input type="radio"/>	<input type="radio"/>	<input type="radio"/>
WATER WITH DETERGENT		<input type="radio"/>	<input type="radio"/>		
SPECIFIC SUPPLIER CLEANING					<input type="radio"/>



# IMPORTANT, RETAIN FOR FUTURE REFERENCE; READ CAREFULLY EN

*Version: 2000aug*

Manufacturer: LINHAI KAIXUAN ARTS & CRAFTS CO.,LTD  
LIANGSHUI,GUCHENG,LINHAI,ZHEJIANG CHINA

---

The product design for **DOMESTIC** use only;

## **Maintenance and Cleaning:**

Outdoor furniture and outdoor accessories are available in a variety of materials—wicker, wood, fabric, aluminum, wrought iron, steel and resin. Each material requires different maintenance methods. Monthly cleaning and maintenance can help the furniture maintain a good appearance and make your investment last longer.

You can clean most outdoor furniture with soap and water. A pressure washer with 1200–1350 psi is useful for cleaning many types of outdoor furniture, but you must use a low setting. In addition to cleaning, there are maintenance steps you can take to help your furniture last longer:

Wicker outdoor furniture can be cleaned using a hose or pressure washer. Simply remove the cushions and spray off dirt and spills. If the wicker is especially dirty, use a sponge, mild soap and cold water to wash. Allow the furniture to dry completely. Then apply a paste wax to the frame to keep it shiny and water-resistant. Some types of wicker are weather-resistant, making care easier. Store cushions indoors and keep frames covered during the off-season.

Wooden outdoor furniture that has been coated with an exterior-grade varnish can be cleaned using soapy water. Be sure to completely rinse the furniture with clean water. Wooden furniture, with the exception of teak and cedar, should be stored indoors during the winter.

Fabric outdoor furniture such as hammocks and cloth chairs should be machine-washed using the gentle cycle. Add bleach for white items. Hang outside to dry. To avoid shrinkage, stretch back over the frame before the fabric is completely dry. Frames should be cared for based on the material. Store fabric furniture indoors during the winter.

Umbrellas require maintenance after being in storage. Covers need washing and umbrella frame joints need oiling. Wash covers using a soft-bristled brush, mild soap and cold water. Use a spray lubricant on the joints of a wire-frame umbrella. If you have a wooden-frame umbrella, use paste wax to restore its shine.

Acrylic cushions should be removed from the frame before cleaning. Spot clean using a sponge, mild soap and water. Rinse with clean water. To prevent mildew, allow to dry completely before using or storing. Some types of cushions are mildew-resistant, but if you have a problem with mildew, use a solution of one cup bleach, two cups detergent and one gallon of water to clean. Mix thoroughly and spray on the entire cushion. Allow it to soak for 30 minutes. Scrub with a sponge or clean rag. Rinse with clean water and allow to dry completely. When storing, never wrap cushions in plastic. Plastic does not allow the cushion to breathe and can cause it to mildew if there is any moisture present.

Resin furniture requires the least amount of care. Simply spray off with clean water and allow to air dry. If scuff marks are present, use a gentle abrasive to remove. Mildew can be removed using a mixture of one cup bleach, two cups detergent and one gallon of water.

Aluminum, wrought iron and steel frames require cleaning with water and mild soap. Many modern metal frames are rust-resistant or rust-free. If your metal furniture is not, paste wax or naval jelly can be used to protect from corroding or rusting.



# IMPORTANTE MANTENER ESTE PAPEL PARA FUTURAS REFERENCIAS; LEER CON ATENCIÓN ES

Fabricante: LINHAI KAIXUAN ARTS & CRAFTS CO.,LTD  
LIANGSHUI,GUCHENG,LINHAI,ZHEJIANG CHINA

---

El producto esta elaborado únicamente para el uso **DOMÉSTICO**;

## **Mantenimiento y limpieza:**

Los muebles y accesorios de jardín están disponibles en una gran variedad de materiales — ratán, madera, tela, aluminio, hierro forjado, acero y resina. Cada material requiere distintos métodos de mantenimiento. Limpieza mensual y algunas técnicas de mantenimiento pueden ayudar a que su mueble mantenga una buena apariencia y que tenga una más durabilidad.

Puede efectuar la limpieza del mueble de jardín con jabón y agua. Una máquina limpiadora de alta presión hasta 1200-1350ps es útil para la limpieza de muchos tipos de muebles de jardín, pero debe usarse una presión inferior. Además de la limpieza, debe tener en cuenta igualmente algunas técnicas de mantenimiento para la longevidad de sus muebles:

Los muebles en ratán pueden ser limpiados con una manguera o lavados a presión. Basta simplemente con retirar los cojines y pulverizar en la zona deseada. Si la suciedad está mas incrustada, use una esponja, jabón neutro y agua fría para su lavado. Deje que se seque completamente. Seguidamente aplique cera en pasta para mantenerlos brillantes y resistentes al agua. Algunos tipos de ratán son resistentes al agua, facilitando la manutención. Guarde los cojines en un espacio interior y mantenga su estructura cubierta cuando no está en temporada de uso.

Los muebles en madera que están revestidos con una camada exterior, barnizados, pueden ser limpiados con agua y jabón. Asegúrese que enjuaga el mueble completamente con agua limpia. Los muebles de madera, con la excepción de teca y cedro, deben ser guardados en una zona interior durante la temporada de invierno.

La tela en los muebles de jardín, como las hamacas y sillas con tela, debe ser lavada en la lavadora con un ciclo suave para ropas delicadas. Adicione lejía para los ítems blancos. Ponga a secar en el exterior. Para evitar que se encoja, estírela alrededor de la estructura antes de que esté completamente seca. Las estructuras deben tener cuidados de mantenimiento según el material que las compone. Guarde los muebles con tejido en un espacio interior durante la temporada del invierno.

Los Parasoles requieren algunos mantenimientos después de estar guardados. Las coberturas necesitan limpieza y la estructura necesitará óleo para las juntas. Limpie las coberturas usando una escoba de Cedras suaves, jabón neutro y agua fría. Use un spray lubricante en las juntas de las estructuras en alambre. En el caso de que tenga un parasol con estructura en madera, utilice cera de pasta para restaurar su brillo.

Los cojines en acrílico deben ser retirados del mueble antes de limpiarlo. Limpie usando una esponja, jabón neutro y agua. Enjuague con agua limpia. Para prevenir humedad y hongos, deje secarse completamente antes de usarla o volver a guardarla. Algunos tipos de cojines son resistentes a la humedad, pero en el caso de problemas, use una solución con un vaso de lejía, 2 vasos de detergente y una garrafa de agua para limpieza. Mezcle cuidadosamente y pulverice en toda la superficie. Deje que absorba todo el contenido durante 30 minutos. Frote con una esponja o un paño limpio. Enjuague con agua limpia y deje que se seque completamente. Cuando vuelva a guardarlo, nunca ponga los cojines en el plástico envolvente, eso impedirá que el cojín respire y puede causar moho si existe humedad.

Los muebles en resina requieren menos cuidados de mantenimiento. Se tiene simplemente que hacer una limpieza con agua limpia y secar al aire libre. En caso de marcas de desgaste, use un abrasivo suave para quitarlas. En caso de moho, puede ser eliminado usando una solución de 1 copa de lejía con 2 copas de detergente y una garrafa de agua.

Los muebles de aluminio, hierro forjado y estructuras en acero requieren una limpieza con agua y jabón neutro. Muchas de las estructuras en metal son resistentes a la corrosión. En el caso de que su mueble no sea resistente, use cera en pasta o protección naval para prevenir la corrosión o que el material se oxide.

# IMPORTANTE MANTER PARA FUTURAS REFERÊNCIAS; LEIA COM ATENÇÃO PT

Fabricante: LINHAI KAIXUAN ARTS & CRAFTS CO.,LTD  
LIANGSHUI,GUCHENG,LINHAI,ZHEJIANG CHINA

---

O produto é elaborado para unicamente para uso **DOMÉSTICO**;

## **Manutenção e limpeza:**

Os móveis e acessórios de jardim estão disponíveis numa grande variedade de materiais — vime, madeira, tecido, alumínio, ferro forjado, aço e resina. Cada material requer diferentes métodos de manutenção. Limpeza mensal e algumas técnicas de manutenção podem ajudar o seu móvel a manter uma boa aparência e que tenha uma maior durabilidade.

Pode efectuar a limpeza do mobiliário de jardim com sabão e água. A pressão do jacto de água até 1200-1350ps é útil para a limpeza de muitos tipos de mobiliário de jardim, mas deve usar um jacto inferior. Para além de limpeza, deve ter em conta igualmente algumas técnicas de manutenção para a longevidade dos seus móveis:

Os móveis em vimo podem ser limpos usando uma mangueira ou lavagem à pressão. Basta simplesmente remover as almofadas e pulverize na zona desejada. Se a sujidade está mais entranhada, use uma esponja, sabão neutro e água fria para a sua lavagem. Deixe secar completamente. Seguidamente aplique cera em pasta para mantê-la brilhante e resistente á água. Alguns tipos de vimo são resistentes á água, facilitando a manutenção. Guarde as almofadas num espaço interior e mantenha a estrutura coberta quando não está em temporada de uso.

Os móveis em madeira que são revestidos com uma camada exterior, envernizados, podem ser limpos usando água com sabão. Certifique-se que enxagua o móvel completamente com água limpa. Os móveis em Madeira, com a excepção de teca e cedro, devem ser guardados numa zona interior durante a temporada do inverno.

O tecido nos móveis de jardim, como as redes e cadeiras de pano devem ser lavadas à máquina com um ciclo suave para roupas delicadas. Adicione lixívia para os itens brancos. Ponha a secar no exterior. Para evitar que o tecido encolha, estique-o á volta da armação antes que esteja completamente seco. As armações devem ter cuidados de manutenção segundo o material que as compõe. Guarde os moveis com tecido num espaço interior durante a temporada de inverno.

Chapéus de sol requerem alguma conservação depois de estarem guardados. As cobertas necessitam limpeza e a armação necessitará óleo para os encaixes. Limpe as coberturas usando uma escova de cedras macias, sabão neutro e água fria. Use um spray lubrificante nos encaixes das estrutura em arame. Caso tenha um chapéu de sol com armação em madeira, use cera em pasta para restaurar o seu brilho.

As almofadas em acrílico devem ser removidas da estrutura antes de efectuar a limpeza. Limpe usando uma esponja, sabão neutro e água. Enxague com água limpa. Para prevenir que ganhe humidade, deixe secar completamente antes de usa-la ou voltar a guarda-la. Alguns tipos de almofadas são resistentes à humidade, porém em caso de problemas , use uma solução com um copo de lixívia, 2 copos de detergente e um garrafão de água para limpeza. Misture cuidadosamente e pulverize em toda a almofada. Deixe que absorva o conteúdo durante 30 minutos. Esfregue com uma esponja ou um pano limpo. Enxague com água limpa e deixe que seque completamente. Quando voltar a armazenar, nunca ponha novamente as almofadas envoltas em plástico, pois não permite que a almofada respire e pode causar mofo se existe algum sinal de humidade.

Os móveis em resina requerem menos cuidados de manutenção. Tem que simplesmente fazer uma limpeza com água limpa e que seque ao ar livre. Em caso de marcas de desgaste, use um abrasivo suave para remover. Em caso de mofo, este pode ser removido usando uma solução de 1 copo de lixívia com 2 copos de detergente e um garrafão de água.

Os móveis em alumínio, alumínio, ferro forjado e armações em aço requerem uma limpeza com água e sabão neutro. Muitas das armações em metal são resistentes a corrosão. No caso do seu móvel não ser resistente, use cera em pasta ou protecção naval para prevenir a corrosão ou oxidação do seu material.